

# Siempre más Impactante

**Global**  
Shanqiu



**AR**  
Realidad  
Aumentada

# CONTENIDO

6 - 63	3D MEDIA
6 - 8	REALIDAD AUMENTADA
9 - 36	RUBIK'S
37 - 61	MAGIC CONCEPTS
62 - 63	LOGOLOOP
64 - 65	TANGLE
66 - 67	PAPER LINE
68 - 73	OFFICE BLOCKS
74 - 85	VIDEOCOM
86 - 87	FAZUP



# CONÓCENOS

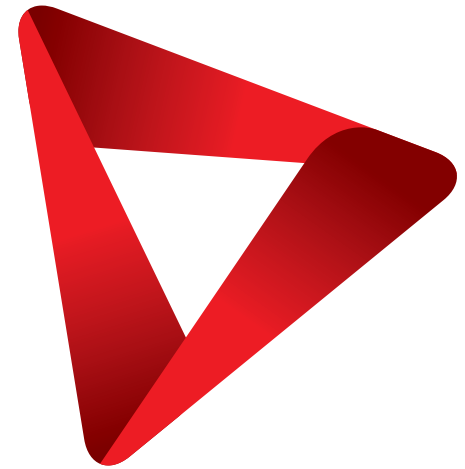

Diseñamos, fabricamos y distribuimos artículos promocionales innovadores y herramientas publicitarias para una comunicación eficaz.

Nuestros artículos generan mucho impacto y un vínculo entre el producto y su receptor que aseguran unos resultados tangibles a las marcas.

Usamos los últimos descubrimientos Neuro-científicos así como estudios Multi-sensoriales para optimizar el impacto de nuestros productos: El resultado es una línea de artículos que capta la atención y suscita el interés. Artículos que proporcionan diversión, provocan deseo y generan un recuerdo en la memoria de quien lo obtiene.

Pero esto no es todo: Ahora además damos un gran impulso aplicando la Realidad Aumentada (logo AR).



La Realidad Aumentada incrementa aún más las ganas por descubrir a la vez que juegas. Añade Magia a la comunicación y además incrementa la atención en tu marca y en tu mensaje.

La Realidad Aumentada también incrementa la visibilidad de tu campaña permitiendo que los receptores compartan fácilmente su experiencia de marca a través de las redes sociales.

**Disfruta descubriendo nuestra gama de productos**

# ¡SIENTE LA DIFERENCIA!

## Las 7 cosas que deberías saber acerca del efecto de nuestros productos



### EL SIGNIFICADO DEL EFECTO POSITIVO

El deseo de jugar y centrar la atención genera emociones positivas, de apertura y vínculo. Los usuarios entienden tu mensaje más rápidamente y lo recuerdan de manera más positiva.



### GENERANDO DESEO

Los estudios científicos revelan que tocar un objeto aumenta la percepción. El usuario 'toma posesión' y hace suyo el mensaje.



### IMPULSO MULTISENSORIAL

Tocar, mover, hacer clic, dar vueltas, ver.. Los sentidos se refuerzan uno tras otro y aumentan la actividad neuronal en el cerebro del usuario hasta 1.000%! En otras palabras, cada interacción adicional mejora su percepción y hace que tu mensaje sea más recordado.

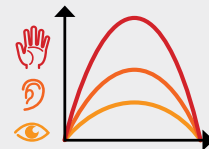

### EL EFECTO MULTIPLICADOR

Las personas que poseen uno de nuestros productos les gusta mostrar y compartir con los demás. De esta forma, tu mensaje publicitario se propaga aún más por medio de una recomendación personal.



### APELACIÓN A LARGO PLAZO

Algunos productos cuentan con una longevidad excepcional en el escritorio del usuario, por lo que en ocasiones el usuario lo tendrá en sus manos para jugar con él. En el caso de los calendarios Touch Point, este período es de al menos 12 meses y con mucha frecuencia incluso más tiempo.



### EFECTO RADIANTE

Nuestros productos tienen una característica básica: La alta precisión con la que están fabricados y la percepción de gran calidad que comunican. Dichos valores que los usuarios asociaran con tu marca. El deseo de explorar asegura el 100% de atención e interacción intensiva con tu mensaje.



## UNA GRAN CANTIDAD DE OPCIONES

Nuestros productos te brindan un amplio margen de creatividad. Puedes presentar tus productos, poner tu mensaje en los calendarios, despertar la curiosidad por medio de un envío postal o una invitación a los clientes a visitar tu sitio web. Alternativamente, puedes también contar historias, emitir invitaciones, aumentar la conciencia de tus valores y expresar gratitud o ... simplemente hacer algo divertido.





Descubre que elementos  
de este catálogo  
son compatibles con WebAR



### WebAR añade una dimensión digital a los artículos promocionales físicos



**Persuasión:** La gamificación con tu logo aumenta el vínculo y genera diversión



**Valor mediático:** La visualización de un video dará valor a tu producto



**Comparte tu experiencia en redes sociales:** Nuestro servicio en redes sociales te permite darle visibilidad a tu marca



**Prueba de efectividad:** El servicio de rastreo que el sistema nos ofrece hace que tus resultados durante tu comunicación pasen de ser opacos a ser contrastables



**Viralización a bajo coste:** Gran alcance a un coste reducido. Solicita información.

## ► Cómo experimentar WebAR



Escanea el código QR del cubo



Enfoca la cara donde esté el Logo  y disfruta de la experiencia



Sigue los resultados desde la plataforma

## Opciones disponibles

Logo 3D



Video





Rubik's™



be iconic!





*Ernő Rubik* Inventor del Cubo Rubik's!

# DEJA QUE UN ICONO HABLE DE TU EMPRESA

## TUS MEDIOS EN 3D

- ❏ Juguetón y atractivo
- ❏ Cautivador
- ❏ Comunicador intuitivo
- ❏ Gran área de impresión para tus mensajes
- ❏ Destaca en el escritorio de tus empleados o en las manos de tus clientes





**COMUNICACIÓN  
INTERNA**



**VALORES  
CORPORATIVOS**



**BRANDING A EMPLEADOS  
Y RECLUTAMIENTO**



**ANIVERSARIOS**

**¡HAZ  
LLEGAR TU  
MENSAJE!**



**ESCAPARATE DE  
PRODUCTOS**



**LANZAMIENTO DE  
PRODUCTOS**



**ENTRENAMIENTO**



**OBSEQUIO EN  
EVENTOS**

# HISTORIA DEL CUBO RUBIK'S



**1944**

Ernö Rubik nace en Budapest ( Hungría)

**1974**

Ernö Rubik desarrolla el primer prototipo para más tarde presentárselo a sus estudiantes

**1979**

Tom Kremer negocia y firma una licencia de distribución

**1975**

Ernö Rubik patenta el "Cubo Mágico" como un puzzle

**1980**

El "Cubo Mágico" pasa a llamarse "Cubo Rubik's" y es presentado en las ferias del juguete de Londres, París, Nuremberg y N.Y.

**1999**

El Cubo Rubik's recibe la marca registrada como forma tridimensional

**2018**

McDonald's lanza su gran promoción Happy Meal del Cubo Rubik's

**2017**

¡Rubik's disfruta de un año con récord de ventas desde el fenómeno Rubik's de los 80!

**2024**

Rubik's celebra su 50 aniversario desde la invención del Cubo

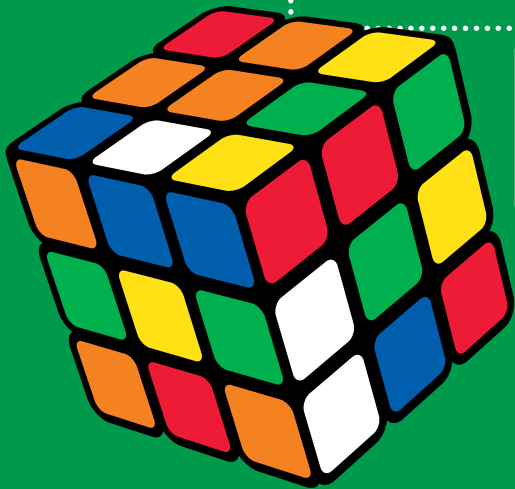



**98%**  
CONOCIMIENTO DE MARCA



**EL JUGUETE MÁS VENDIDO  
DE LA HISTORIA**



**EL JUGUETE MÁS VENDIDO  
EN LA CATEGORÍA DE  
PUZZLE Y ROMPECABEZAS**

**450  
MILLONES**  
DE CUBOS RUBIK'S  
VENDIDOS  
EN TODO EL MUNDO

**BE  
ICONIC!**

**RED BULL**  
SPONSOR DEL CAMPEONATO MUNDIAL DE  
CUBO RUBIK'S DESDE 2018



**9.5  
MILLONES**  
VISITANTES WEB  
AL AÑO

#7 PALABRA MÁS BUSCADA EN  
**GOOGLE**  
EN EL AÑO 2017

 **CÓMO RESOLVER  
EL CUBO RUBIK'S**

**2.5  
MILLONES**  
DE MINUTOS DE VISUALIZACIÓN DE  
CONTENIDO RUBIK'S EN  
**YOUTUBE**  
EN 2017

# CONTENTS

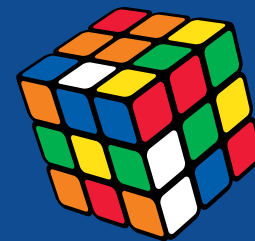

## LÍNEA ICÓNICA

- 16** RUBIK'S 57MM 3x3
- 17** ACABADOS ESPECIALES Y PACKAGINGS
- 18** RUBIK'S MINI
- 18** LLAVERO RUBIK'S 3x3
- 18** LLAVERO RUBIK'S 2x2
- 19** RUBIK'S 4x4
- 19** RUBIK'S 2x2
- 19** RUBIK'S 2x2 MINI
- 20** RUBIK'S EDGE
- 21** RUBIK'S SENSORY CUBE
- 22** RUBIK'S SPINNER
- 22** RUBIK'S TWIST
- 22** RUBIK'S TWIST MINI

## LÍNEA TECNOLÓGICA

- 24** ALTAVOZ BLUETOOTH RUBIK'S
- 24** CARGADOR MÓVIL RUBIK'S
- 25** BATERÍA RUBIK'S
- 26** LINTERNA RUBIK'S
- 26** USB RUBIK'S MINI

## LÍNEA DE ESCRITORIO

- 28** MARCADORES RUBIK'S
- 28** BOLÍGRAFO RUBIK'S
- 29** LAPICERO RUBIK'S

## REALIDAD AUMENTADA

- 34** VIDEO WebAR
- 34** LOGO 3D WebAR
- 35** SOSTENIBILIDAD RUBIK'S

# LÍNEA ICÓNICA



# RUBIK'S 57MM 3x3

La obra maestra de RUBIK'S, no sólo por su imagen familiar, sino por ser también uno de los medios 3D más eficaces capaces de asociar todos los valores (Icónico, Inteligente y Creatividad) a tu marca y mensajes.

Características :

- Personalización a todo color en los 6 lados
- Peana disponible tanto en color negro como en transparente

Medida : 57 x 57 x 57mm

 **Plástico reciclado**



## Ejemplos de diseño



1 cara  
Logo



6 caras  
Múltiples Logos



6 caras  
Imágenes y Mensajes



# ACABADOS ESPECIALES

- 5 Colores
- Acabado en mate
- Impresión UVI
- Acabado metálico Mylar



Mostrario



Acabado metálico Mylar

# PACKAGINGS ESPECIALES

- Caja impresa a 4 colores
- Estuche acrílico



Estuche acrílico



Caja impresa a 4 tintas

# PRUEBAS INTERACTIVAS

Comprueba el diseño de tu cubo Rubik's utilizando nuestra herramienta de visualización online. En pocos segundos visita y regístrate de forma gratuita en [www.viewmycube.com](http://www.viewmycube.com) desde el ordenador o desde tu móvil.



¡Escanea y juega con este Cubo!



# RUBIK'S MINI

La versión de bolsillo del icónico Cubo Rubik's 3x3. Perfecto para campañas de gran volumen.

Características :

- Impresión a todo color en todas las caras

Medida : 34 x 34 x 34mm

 **Plástico reciclado**

# LLAVERO RUBIK'S 3X3 Y 2X2

La versión con llavero. Proporciona una buena exposición al mensaje a un fantástico precio.

Características :

- Impresión a todo color en todas las caras

Medida : 34 x 34 x 34mm / 23 x 23 x 23mm

 **Plástico reciclado**



# RUBIK'S 4x4

96 adhesivos impresos mostrando tu comunicación y con una gran área de impresión

Características :

- Impresión a todo color en todas las caras

Medida : 64 x 64 x 64mm

 **Plástico reciclado**



# RUBIK'S 2X2 y 2X2 MINI

El Cubo con las secciones adhesivas más grandes incluso que la versión 3x3 dándote más flexibilidad con el desarrollo del diseño. Disponible en dos medidas.

Características :

- Impresión a todo color en todas las caras

2 medidas : 57 x 57 x 57mm / 34 x 34 x 34mm

 **Plástico reciclado**



# RUBIK'S EDGE

Un giro del clásico: este nuevo Rubik con el aspecto familiar del Cubo 3x3 permite nuevos movimientos y formas. Más fácil de resolver, el EDGE es toda una invitación a jugar con él y, a la vez, un medio 3D muy efectivo una vez que lo tomas en tus manos.

Características :

- Todos los blocks son rotativos
- Impresión en offset en todas las caras

Medida : 57 x 57 x 18mm

 **Plástico reciclado**



# CUBO RUBIK'S SENSORY

¡Es el nuevo desafío táctil que estimula los sentidos y enfoca la mente!

- Inclusivo: Diseño que funciona para todos, incluidos los ciegos o discapacitados visuales
- Diversión: Juguete táctil, multisensorial y atractivo
- Personalización: 5 lados con mosaicos sensoriales 3D y 1 lado con logotipo de impresión UV personalizado

Medida : 57 x 57 x 57mm



# RUBIK'S SPINNER

¡Gíralo, vuélvelo a girar y márcalo con tu campaña!  
Diviértete y participa con función única de bloques giratorios.

Características :

- Personalización en offset en todas las caras
- Los bloques pueden girarse

Medida : 60 x 60 x 11mm

 **Plástico reciclado**



# RUBIK'S TWIST Y TWIST MINI

Inventado por el propio Ernő Rubik. Este rompecabezas creativo permite increíbles figuras que toman forma. Disponible en 24 secciones y 12 secciones (Twist Mini).

Características :

- Personalización en offset en todas las caras

Medida : Regular 24 x 17 x 405 mm

Mini 24 x 17 x 203mm

 **Plástico reciclado**



Twist Mini



**LÍNEA  
TECNOLÓGICA**



# ALTAVOZ BLUETOOTH RUBIK'S

El altavoz Bluetooth del Rubik reproduce tu canción favorita y sirve como un medio 3D eficaz que asocia todos los valores de los productos 3x3 (icónico, inteligente y creativo) asociados a tu marca y mensajes.

Características:

- Compatible con Bluetooth
- Impresión en offset en todas las caras

Medida : 70 x 70 x 70mm

 **Plástico reciclado**

# CARGADOR MÓVIL RUBIK'S

Compañero creativo y comunicativo que te permite cargar tu teléfono desde cualquier puerto USB. Diseñado para ser Fijado en tu llavero o bolso.

Características :

- Personalización en offset en todas las caras
- Funciona en todos los teléfonos
- Carga y datos habilitados

Medida : 20 x 20 x 57mm

 **Plástico reciclado**





# BATERÍA RUBIK'S

Rompecabezas divertido y práctico: Esta batería carga tus dispositivos dondequiera que vayas, pero también comunica de manera divertida alrededor de tu portfolio de marcas o productos, valores de la empresa, etc ...

Características :

- Impresión en offset en todas las caras
- 2500mAh

Medida : 104 x 25 x 25mm

 **Plástico reciclado**



# BATERÍA PLANA RUBIK'S

Batería súperdelgada de 4000 mAh que carga tus dispositivos dondequiera que estés. Ofrece grandes áreas de impresión para tu marca y mensajes.

Características :

- Impresión en offset en todas las caras
- 4000mAh

Medida : 89 x 89 x 12mm

 **Plástico reciclado**



# LINTERNA RUBIK'S

Compacta y potente, con un divertido mecanismo de encendido: El LED se enciende girando el bloque inferior. una buena idea para comunicarse de forma lúdica una marca, un portfolio de productos, los valores de la empresa, etc...

Características :

- Impresión en offset en todas las caras
- Cordón compatible para añadirlo a tu llavero

Medida : 20 x 20 x 60mm

 **Plástico reciclado**

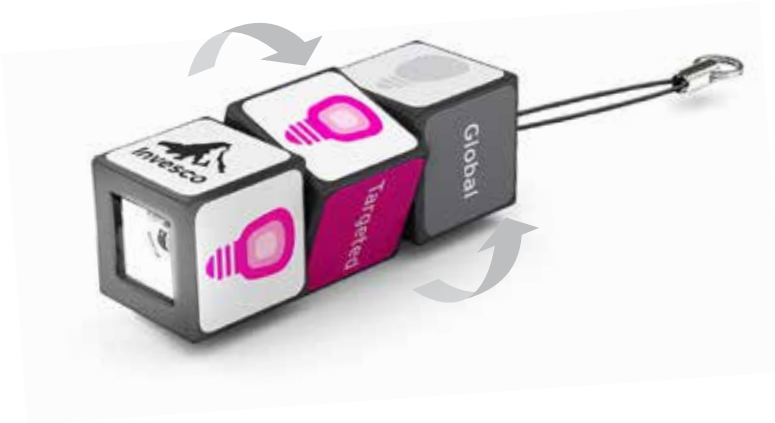

# RUBIK'S USB MINI

Otro accesorio útil para guardar o llevar tus archivos importantes contigo. Tamaño mini, ingenioso mecanismo de giro para activar la salida y entrada del conector USB. Dotado de un cordón para fijarlo a tu llavero. ¡La increíble unidad USB que lo tiene todo!

Características :

- Personalización en offset en todas las caras
- Memoria de 2 a 32Gb
- Cordón para sujetarlo a tu llavero

Medida : 17 x 17 x 51mm

 **Plástico reciclado**

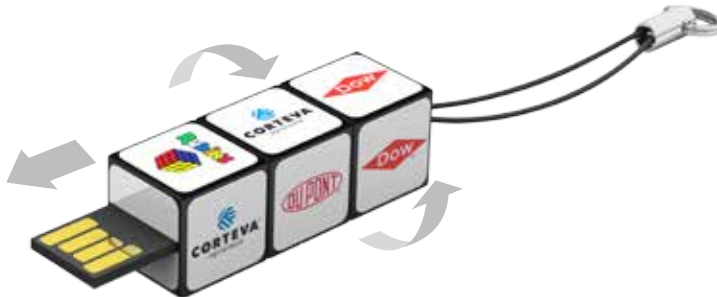

# LÍNEA DE ESCRITORIO



# MARCADORES RUBIK'S

Un conjunto único de 3 marcadores con bloques deslizantes y un sistema magnético que los mantiene unidos. Una vez que el usuario termina de usarlos, este conjunto se convierte en un divertido medio 3D que invita al deslizamiento de sus bloques y encontrar la correcta posición magnética para recomponer el logotipo con su mensaje y por lo tanto, memorizarlo.

Características :

- Impresión en offset en todas las caras
- Cada marcador tiene 2 imanes que para mantener el set unido en una pieza

Medida : 57 x 20 x 20mm

 **Plástico reciclado**



También disponible en individual  
1pc format



# BOLÍGRAFO RUBIK'S

El bolígrafo de Rubik es un desafío divertido de resolver y un descanso refrescante para la mente. Las secciones del tapón del bolígrafo giran como el Cubo Rubik's con el objetivo de ser alineados y recomponer la marca y los mensajes impresos en él. ¡Una manera efectiva de memorizarlo!

Características :

- Impresión en offset en todas las caras
- Alinear las secciones para liberar la apertura del tapón

Medida : 17 x 17 x 130mm

 **Plástico reciclado**

# LAPICERO RUBIK'S

Creativo material de oficina diseñado con bloques giratorios y paneles magnéticos para guardar los clips. El lapicero Rubik's es un excelente medio 3D para asociar los valores del Cubo 3x3 (icónico, inteligencia y creatividad) con tu marca y mensajes!

Características :

- Impresión en offset en todas las caras
- Imanes magnéticos para mantener los clips sujetos

Medida : 70 x 70 x 70mm

**Plástico reciclado**



**Magnet**



# MÁS ENGAGEMENT CON NUESTRA OPCIÓN WebAR



# ¿QUÉ ES WebAR?

WebAR es una opción disponible en la mayoría de nuestros soportes de medios 3D, usando tu teléfono móvil para generar experiencias de marca atractivas.

## ¿CÓMO FUNCIONA?



Esca QR Code  
on the cube



Enfoca la cara donde  
esté el Logo **AR** y  
disfruta de la  
experiencia



Controla los re-  
sultados a través  
de la plataforma



**Video**



**Logo 3D**

# ¿POR QUÉ AÑADIR WebAR A TU CAMPAÑA DE MEDIOS 3D?

Añadir WebAR a tu campaña aumenta la participación del usuario y el recuerdo del mensaje, especialmente en los Millennials que pueden compartir su experiencia de marca a través de los canales de redes



#### Engagement :

De la magia AR a la gamificación con tu logo



#### Prueba su efectividad :

La plataforma te muestra los resultados de marketing de la campaña



#### Incremento de Valores :

El video añade valor a tu producto



#### Compare en Redes Sociales :

Le da visibilidad a tu marca

Con WebAR, los usuarios escanean el código QR en su Cubo e inmediatamente viven la experiencia en el navegador del teléfono. **No es necesario descargar ninguna aplicación**

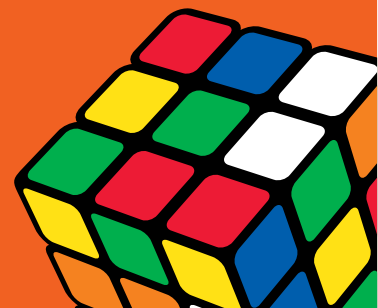



# OPCIÓN DE VIDEO WebAR

Esta opción proporciona una capa adicional de emoción al mensaje impreso en el cubo añadiendo movimiento, sonidos y música a las imágenes estáticas.

Una experiencia increíble que puede compartirse en las Redes Sociales

- Permite a las marcas entregar un mensaje de video, una presentación o anuncio
- Te brinda visibilidad adicional en las redes sociales



# LOGO 3D WebAR

Una opción que añade magia a tu campaña, con un logotipo virtual con el que el usuario puede interactuar.

Una experiencia increíble que se puede compartir en las redes sociales.

- Agrega magia a tus mensajes
- Gamifica tu marca
- Te brinda visibilidad adicional en las redes sociales



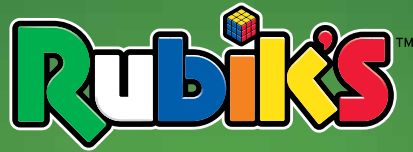

## Celebrando 20 Años de Sostenibilidad



Durante más de 20 años, Rubik's® Promotion se ha comprometido a producir productos de manera responsable y respetuosa, siguiendo los estándares sociales y ambientales internacionales. Con más de 5 millones de artículos producidos cada año, Rubik's® entiende la importancia de cuidar su impacto en el medio ambiente.

**Es por eso que todos nuestros cubos Rubik's®  
están hechos de Plástico ABS 100% reciclado**



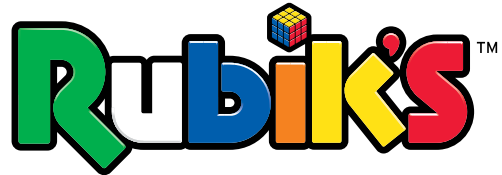

¡Prueba la magia del Cubo Rubik's  
solicitando tu muestra gratuita hoy!

**[WWW.PROMOTIONWITHEMOTION.COM](http://WWW.PROMOTIONWITHEMOTION.COM)**

**RUBIK'S TM & © 2023 Spin Master Toys UK Limited, utilizado bajo licencia. Todos los derechos reservados.**



**Magic Concepts**<sup>®</sup>  
AMAZING MEDIA

# ¡Celebrando + de 30 años de sostenibilidad!

## Nuestros productos están fabricados en bloques de material plástico reciclado PCR



Durante más de 30 años, Magic Concepts® se ha comprometido a producir productos de manera responsable y respetuosa, siguiendo los estándares sociales y ambientales internacionales. Con millones de artículos producidos, Magic Concepts® entiende la importancia de cuidar su impacto en el medio ambiente.

**Es por eso que todos nuestros productos están hechos de plástico HIPS reciclado.**



# Una Revolución de sostenibilidad en productos promocionales

**NUEVO**

Magic<sup>★</sup> Bio  
**CUBE**



**El primer Cubo Mágico inyectado en Biopolímero libre de plástico**

# COMUNICACIÓN INTUITIVA EN MEDIOS 3D

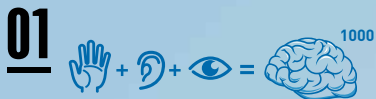

## 01 IMPULSO MULTISENSORIAL

Tocar, mover, hacer clic, dar vueltas, ver..  
Los sentidos se refuerzan uno tras otro y aumentan la actividad neuronal en el cerebro del usuario hasta 1.000%! En otras palabras, cada interacción adicional mejora su percepción y hace que tu mensaje sea más recordado.



## 02 EL SIGNIFICADO DEL EFECTO POSITIVO

El deseo de jugar y centrar la atención genera emociones positivas, de apertura y vínculo. Los usuarios entienden tu mensaje más rápidamente y lo recuerdan de manera más positiva.



## 03 GENERANDO DESEO

Los estudios científicos revelan que tocar un objeto aumenta la percepción. El usuario 'toma posesión' y hace suyo el mensaje



## 04 EL EFECTO MULTIPLICADOR

Las personas que poseen uno de nuestros productos les gusta mostrar y compartir con los demás. De esta forma, tu mensaje publicitario se propaga aún más por medio de una recomendación personal.



## 05 APELACIÓN A LARGO PLAZO

Algunos productos cuentan con una longevidad excepcional en el escritorio del usuario, por lo que en ocasiones el usuario lo tendrá en sus manos para jugar con él. En el caso de los calendarios.

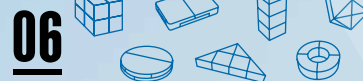

## 06 OPCIONES DE DISEÑO ILIMITADAS

Nuestros productos te brindan un amplio margen de creatividad. Puedes presentar tus productos, poner tu mensaje en los calendarios, despertar la curiosidad por medio de un envío postal



Nuestros productos están protegidos por derechos de autor, registros de diseño y patentes.





LANZAMIENTOS  
DE PRODUCTO



PROCESOS  
DE SELECCIÓN



PORTFOLIO



ANIVERSARIOS

# APLICACIONES INFINITAS

Utilizado por muchas  
de las compañías  
**FORTUNE 1000**



OBSEQUIOS  
EN EVENTOS



ENTRENAMIENTO



COMUNICACIÓN  
INTERNA



VALORES CORPORATIVOS

# IMPULSA LA EFICACIA DE TU CAMPAÑA

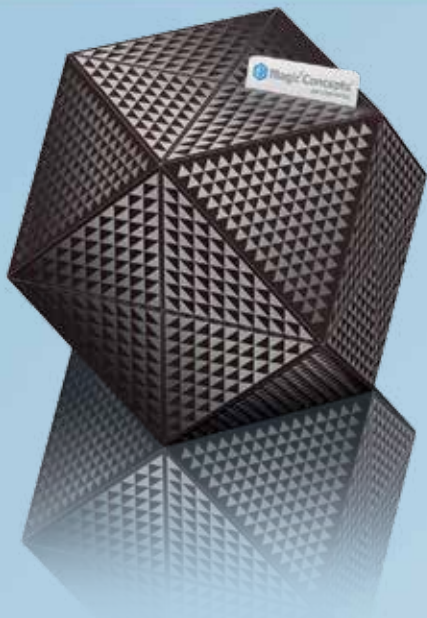

**Múltiples opciones disponibles para aumentar el impacto de tu mensaje**

## IMPRESIÓN PREMIUM

Ofrecemos diversas combinaciones de acabados Mate/Brillo, spot UV reflejos o incluso efectos metálicos.

Nuestros experimentados diseñadores te ayudarán con el concepto y diseño de tu mensaje Magic Concepts®. Aprovecha la experiencia que han adquirido a través de miles de proyectos para sacar el mayor rendimiento a tu campaña.

Múltiples opciones están disponibles para aumentar el impacto de tu mensaje

## REALIDAD AUMENTADA

Esta Opción, disponible en la mayoría de nuestros modelos, utiliza los dispositivos móviles para generar Experiencias Mágicas de marca.

Agregar AR a tu campaña aumenta la participación del usuario y recordar, especialmente a los Millennials, que pueden compartir su experiencia y por lo tanto tu marca a través de los distintos canales de las redes sociales.



Más en páginas 58-61



ESTUCHE IMPRESO  
A TODO COLOR EN  
OFFSET



ESTUCHE PARA  
ENVÍOS POSTALES

## PACKAGING ESPECIAL

Disponemos de varias soluciones de embalaje para poder presentar tu producto Magic Concepts® de la mejor manera, incluyendo una peana que lo realza sobre tu escritorio como si de una escultura se tratara.

Características:

- Impresión a 4C
- Impresión a 1 o 2 caras
- Acabado Mate o Brillante

## ¡EXIGE LO MEJOR! ¡NO TE CONFORMES!

### Etiquetado de precisión

Nuestro proceso productivo asegura una perfecta colocación y precisión en el ensamblado, dándole un valor añadido y un acabado de alta calidad a cada uno de los productos.

### Tinta vegetal

Impreso con base vegetal en lugar de tintas derivadas del petróleo, reduciendo la liberación de productos químicos nocivos para el medio ambiente.

### Etiquetas Magic+

Todos nuestros productos se entregan con etiquetas Tear-proof de alta resistencia y una alta fidelidad de colores, lo que garantiza un resultado óptimo de calidad.



### Plástico reciclado

Nuestros bloques de plástico se fabrican con materiales plásticos exclusivamente reutilizados.

### La Peana. El soporte de Cubo Mágico

Transforma tu Cubo Mágico® en un distintivo sobre tu escritorio, aumentando su percepción-valor y su perdurabilidad.

# ¡DALE VUELTAS SIN CESAR!



## Magic<sup>×</sup> CUBE

Símbolo de perfección y creatividad, el Cubo Mágico® es perfecto para todas las marcas y mensajes. Cuando este está en movimiento, las imágenes y los textos se van superponiendo de forma aparentemente interminable. Ya sea para el lanzamiento de un producto, comunicación interna, rebranding o calendarios, la magia del Cubo Mágico cautiva a todo el mundo y aumenta la percepción de tu mensaje y la retención en la memoria.

5 tamaños disponibles: 50, 60, 70, 80 y 126 mm

 Plástico reciclado

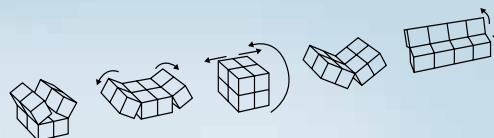

 Magnet

## Magic<sup>×</sup> DIAMOND

A primera vista, el Cubo Diamante parece ser como el Cubo Mágico® clásico, pero cuando se toca revela sus características sorprendentes y brillantez comunicativa. Con hasta 20 paneles, el Cubo Diamante es el soporte perfecto para comunicar múltiples mensajes tales como: Valores de la empresa, Portafolio de productos o marcas...

2 tamaños disponibles: 50 y 70 mm

 Plástico reciclado

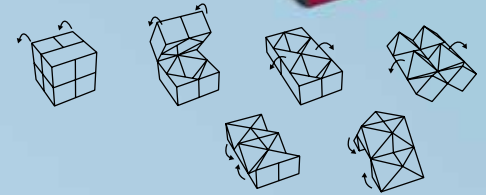

## Magic<sup>×</sup> TILE

Más delgado que el Cubo Mágico®, con grandes paneles panorámicos revelan uno tras otro, un movimiento sin fin. El Magic Tile es una solución de correo perfecta o folleto 3D que la gente puede poner en sus maletas durante una feria o un evento.

Tamaño:  
Cerrado 83 x 83 x 41 mm  
Abierto: 83 x 166 x 41 mm

 Plástico reciclado

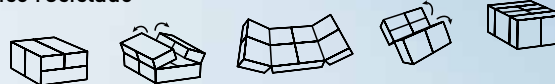



# Magic<sup>×</sup> CRYSTAL

El Magic Crystal es extremadamente versátil. Primero toma la forma de un Pilar, luego de Azulejo, o de un Triángulo y finalmente de un Paquete.

Consta de varios prismas conectados que se pueden montados en formas aparentemente imposibles. Este modelo ofrece múltiples paneles para tus mensajes y comunica intuitivamente el concepto de creatividad y adaptabilidad.

Tamaño: 86 x 86 x 30 mm

Plástico reciclado

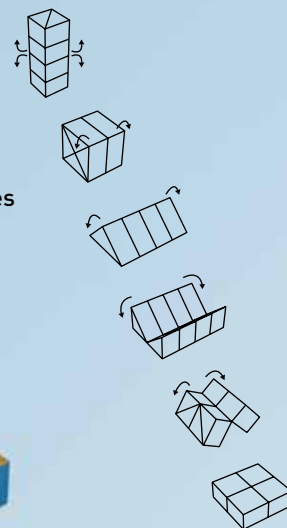

# Magic<sup>×</sup> ORBIT

Su forma redonda traduce la sensación de plenitud, totalidad y armonía, pero también esconde múltiples paneles para tu comunicación. A menudo se usa procesos de entrenamiento o de comunicación interna, Magic Orbit también es un medio 3D perfecto si tu marca consta de productos o packs redondos.

2 tamaños: ø103 x 28,7 mm, ø76 x 26 mm

Plástico reciclado





## Magic<sup>★</sup> CAN

Además de su apariencia, es una elección perfecta para bebidas o similares. El Magic Can sorprende con su movimiento. De una aparente lata se convierte en distintas formas todas ellas mostrando múltiples vistas panorámicas. Esta habilidad única lo convierte en la opción correcta, si deseas comunicar emociones con imágenes amplias o estructurar tu campaña de Entrenamiento o de Comunicación Interna de manera efectiva.

2 tamaños disponibles:  
 ø50 x 90 mm (panel ancho hasta: 180 x 50 mm)  
 ø65 x 115 mm (panel ancho hasta: 230 x 65 mm)



 Plástico reciclado

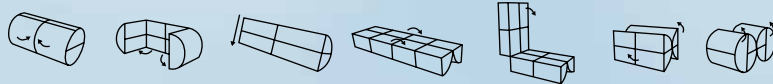

## Magic<sup>★</sup> ELLIPSE

Otro "Transformer" de la colección Media 3D. Usa el mismo sistema que el Magic Can en términos de movimiento y vistas panorámicas. Diseñado con unas formas más elegantes pero menos específicas, el Magic Ellipse es más fácil de adaptar a diferentes industrias. Su ergonomía genera emociones positivas y seduce en todo momento a las personas que lo poseen.

Tamaño: 42 x 70 x 115 mm (panel ancho de hasta 230 x 70 mm)

 Plástico reciclado

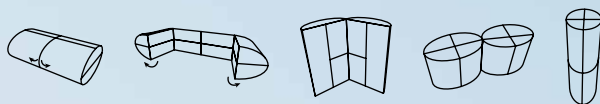

# Magic<sup>✶</sup>

## 3 PANEL PEN POT

Un increíble lapicero que cuando se despliega, se convierte en una valla publicitaria panorámica sobre el escritorio de las personas.

Los paneles grandes le brindan la flexibilidad para comunicar emocionalmente con amplias imágenes. Ideal para procesos de entrenamiento o de Comunicación Interna.

Cada movimiento ajusta perfectamente gracias a sus imanes internos, que mejoran su manejo y aumentan la percepción de calidad.

Tamaño cerrado: 70 x 70 x 70 mm - Tamaño abierto: 210 x 70 x 30 mm

 Plástico reciclado

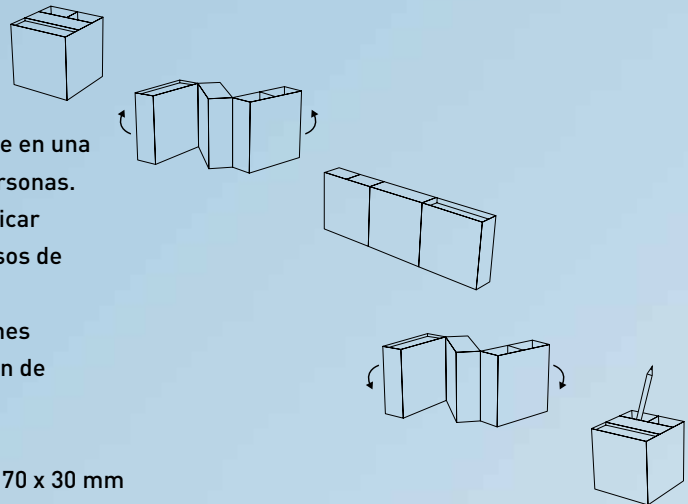



# Magic<sup>★</sup> FLIP PEN POT

Un sorprendente porta lápices en forma de cubo que, al desplegarse, se transforma en una valla publicitaria panorámica y luego ¡de nuevo en un cubo! Incluye 8 paneles cuadrados grandes que le brindan la capacidad para comunicar emocionalmente con imágenes o textos, y dar estructura a tus mensajes de capacitación, incorporación o comunicación interna.

Cada posición está asegurada por imanes, para mejorar su manejo y aumentar la magia.

Tamaño cerrado: 70 x 70 x 70 mm - Tamaño abierto: 140 x 70 x 35 mm

 Plástico reciclado



# Magic<sup>★</sup>

## BOTE LAPICERO CON CALENDARIO

¡Mantén tu mesa ordenada y estimula tu creatividad todo el día!  
Con sus blocks rotativos para jugar, el Bote lapicero sorprende y deleita!

Totalmente personalizable en sus 6 caras, y equipado con  
2 filas de imanes para alojar los clips.

Versión media 3D

Características:

- Personalización a todo color en todas las caras

Medidas: 70x 70 x 70 mm Diseño registrado



Versión publicitaria  
disponible



Magic<sup>★</sup>

## CALENDARIO BLOCKS

Dimensiones: Set de 4 blocks, 40 x 40 x 165 mm

Material: Plástico HIPS en negro

- 4 Blocks en blanco: 4 x 4 x 4 cm (17 gr / block)
- Etiquetas: En mate - impresión en offset
- Impresión en 4 caras por cada block
- Packaging : retractilado unitario



Magic<sup>★</sup>

## CALENDARIO DUO

Dimensiones: Set de 2 blocks, 70 x 75 x 100 mm

Material: Plástico HIPS en negro

- Blocks en negro- 60 Grs 5x5x5 cm + Peana blanca ABS
- Etiquetas en acabado mate. Impresión en offset
- Packaging : retractilado unitario





## Magic<sup>x</sup> MAILING BOOSTER CARD I60

Una gran aliada para realizar envíos masivos por correos o como soporte de ventas en 3D. Su pequeño grosor hace que quepa en un sobre estándar o en tu bolsillo.

La forma que tiene de tarjeta de crédito le da un alto valor para su comunicación, pero la verdadera magia viene de su movimiento sin fin.

Tamaño: 106 x 100 x 2 mm

 Plástico reciclado

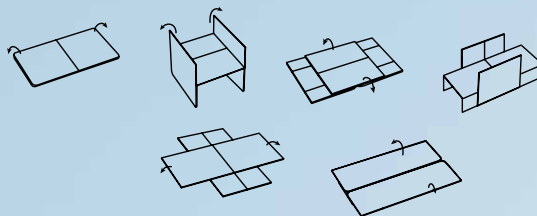

## Magic<sup>x</sup> CARD I50

Un soporte divertido y duradero perfecto como folleto o para inserción en una revista. Tiene una forma cuadrada que transmite la sensación de equilibrio y perfección, mientras que su movimiento sin fin crea la verdadera magia que aumenta la percepción y retención de sus mensajes.

Tamaño: 150 x 150 x 2 mm

 Plástico reciclado





## Magic<sup>x</sup> CARD 210

Una solución duradera para tus Mailings con toda la Magia y el ADN de Magic Concepts®.

El Magic 210 es el soporte que la gente que lo reciba lo mantendrá consigo. Sus grandes paneles Panorámicos aumentan el impacto de su comunicación, y su movimiento sin fin, gamifica tus mensajes, haciéndolos más positivos y fáciles de recordar.

Tamaño: 210 x 95 x 2 mm

 Plástico reciclado



**Solicita información para otras opciones y formas**



Magic<sup>x</sup>  
**RING** 



Magic<sup>x</sup>  
**TRIANGLE** 



Magic<sup>x</sup>  
**CONTAINER** 



Magic<sup>x</sup>  
**FLIP** 



Magic<sup>x</sup>  
**HOUSE XL**

# LA MAGIA DE LO MAGNÉTICO



## Magic<sup>★</sup> MAGNETIC TRIANGLE

Compuesto por 4 prismas conectados magnéticamente, este increíble puzzle te invita a jugar y crear esculturas. Es divertido y ¡adictivo! Sus 20 paneles te permiten comunicar múltiples mensajes tales como valores de la empresa, puntos clave de venta, logros... o incluso permite ser diseñado como un Calendario.

Tamaño: 70 x 70 x 49 mm

 Plástico reciclado



## Magic<sup>★</sup> 360 ROUND

Simula una torre publicitaria sobre tu escritorio, mágicamente conectada a través de imanes. La línea Magic 360 es el objeto que guardarán tus empleados o clientes y con el que querrán jugar todo el día, durante su llamada telefónica o bien simplemente para relajar su mente. Una manera efectiva de comunicación interna, formación, reclutamiento, transmisión de valores de empresa, etc a través de los soportes de comunicación 3D.

Tamaño: 60 x 60 x 135 mm

 Plástico reciclado



## Magic<sup>★</sup> 360 SQUARE

Otra torre publicitaria sobre tu escritorio que comparte el mismo ADN que el Magic 360 Round. Hecho de 3 cubos magnéticos, este soporte muestra los mensajes en el escritorio de los empleados y clientes y potencia su percepción y retención en la mente.

Tamaño: 50 x 50 x 150 mm

 Plástico reciclado

# ¡GIRA Y ROTA JUGANDO!

## Magic<sup>×</sup> STATIONERY BOX

Un divertido estuche de papelería que ofrece 4 grandes caras de 70x70mm cada una, fáciles de personalizar con imágenes y mensajes. Dotado de 3 alojamientos corredizos mostrando tu mensaje de manera dinámica y haciendo esto más positivos y fáciles de recordar.

Tamaño: 70 x 70 x 70 mm



## Magic<sup>×</sup> SLIDING HIGHLIGHTER

Set compuesto por 3 rotuladores que funcionan como un ingenioso rompecabezas, gracias a su deslizamiento y sistema magnético.

Cuando los usuarios terminan de subrayar, no se pueden resistir al placer de jugar y recomponer el logotipo/mensaje y por lo tanto memorizarlo.

Tamaño: 20 x 20 x 63 mm





## Magic<sup>×</sup> REVOLVING TOWER

Este calendario 4 en 1 es una invitación a jugar y relajar manos y mente. Pero eso no es todo, una vez en tu escritorio, no podrás resistir el placer de mover sus bloques y descubrir los diferentes mensajes que sus 4 cubos tienen para ofrecer. Un medio 3D eficaz si quiere que sus empleados y clientes no sólo lean tu mensaje sino también recordarlo positivamente.

Tamaño: 69 x 69 x 260 mm



## Magic<sup>×</sup> SUSPENSION

Un medio 3D interactivo diseñado para hacer atractivos tus mensajes. Una vez en su escritorio, uno no puede resistirse al placer de mover los bloques y combinarlos de mil maneras hasta acabar recomponiendo el logo/mensaje una y otra vez.

Una interacción física que aumenta la percepción en los usuarios percepción, haciendo que la marca/mensaje perdure en el tiempo.

Tamaño: 53 x 60 x 160 mm

# AÑADE MAGIA CON LA OPCIÓN WebAR



# ¿QUÉ ES WebAR?

WebAR es una opción de REALIDAD AUMENTADA disponible para la mayoría de nuestros soportes 3D, por mediación del dispositivo móvil, con el fin de generar experiencias digitales de marca muy atractivas.

## ¿CÓMO FUNCIONA?



Escanea el código QR del cubo



Enfoca la cara donde esté el Logo **AR** y disfruta de la experiencia

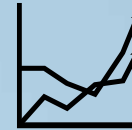

Sigue los resultados desde la plataforma



Logo 3D



Video

# ¿POR QUÉ AÑADIR WebAR A TU SOPORTE 3D?

Agregar WebAR a tu campaña aumenta la participación y el recuerdo del usuario, especialmente con los Millennials que pueden compartir su experiencia y por lo tanto tu marca a través de los canales de redes sociales.



## **ENGAGEMENT :**

De la magia de WebAR a la gamificación con el logo marca



## **PRUEBA DE EFICACIA :**

El seguimiento convierte la comunicación ciega en visibilidad para tu marca



## **COMPARTIR EN REDES SOCIALES:**

Nuestra función para compartir en redes sociales te ofrece métricas para comprobar tus resultados.



## **VALOR MEDIÁTICO :**

El video agrega valor mediático al producto



## **ECONÓMICO :**

Solicita presupuesto

Con WebAR, los usuarios escanean un código QR en el Cubo, e inmediatamente se inicia la experiencia en el navegador del teléfono.

¡No es necesario descargar ninguna aplicación!



## Magic<sup>×</sup> AR 3D LOGO

Una opción que añade magia a tu campaña, con un logo virtual en WebAR, el usuario puede interactuar y vivir una experiencia increíble que puede compartir en las redes sociales.

- Añade magia a tus mensajes
- Gamifica tu marca
- Brinda visibilidad adicional en las redes sociales



## Magic<sup>×</sup> AR VIDEO

Esta opción proporciona una capa adicional de emoción para el mensaje impreso en el cubo, con movimiento, sonidos y música.

Una experiencia increíble que se puede compartir en redes sociales.

- Permite que las marcas muestren su mensaje en video, presentación o anuncio
- Brinda de una visibilidad adicional en las redes sociales





**logo**loop<sup>®</sup>

*More effect than you expect*

# logoloop®

More effect than you expect



## El toque mágico a tu campaña.

### ► Logoloop®

El poder de la comunicación táctil ahora en cartón.

"Veo y creo, toco y me convenzo" Marketing multisensorial  
Infinidad de medidas disponibles. Opción desarrollo de formas personalizadas.

- ◆ Impresión en offset en todas las caras
- ◆ Impresión UVI disponible
- ◆ Alta calidad y máxima resistencia.
- ◆ Realidad aumentada: Posibilidad de acciones online a través de la APP de realidad aumentada: (Video, logo 3D, objeto 3D, etc)

Medidas disponibles: 90 x 90 mm / 116 x 166 mm / 156 x 156 mm / 156 mm (redondo) / 200 x 200 mm / 86 x 54 mm / 210 x 100 mm / 160 x 100 mm / 148 x 105 mm / 210 x 148 mm / 59 x 115 mm / 210 x 148 mm / Opción de perfil troquelado.



Disponible con  
Realidad Aumentada



MEDIOS 3D  
SOSTENIBLES

¡UN NUEVO GIRO!

Tangle personalizado, ahora en plástico reciclado

**Tangle**

El juguete original  
más inquieto







JUGUETÓN Y  
ATRACTIVO



MÚLTIPLES  
AREAS DE  
IMPRESIÓN

NUEVO!



PLÁSTICO  
RECICLADO



MÁS DE 350  
MILLONES DE  
UNIDADES  
VENDIDAS

40

MÁS DE 40  
AÑOS CON  
TANGLE

Disponible en colores en stock o totalmente personalizable



RELAJACIÓN ENFOQUE CREACIÓN



Desenreda el entuerto para pensar con claridad

MEDIOS 3D  
SOSTENIBLES

FOLDUP

POP UP

FÁCIL DE ENVIAR  
**PAPER LINE**

Lleva tus campañas de envíos a un nivel superior

**POP UP**  
SOPORTE  
PARA MÓVILES

- Medidas: 85.5 x 54 x 2mm
- Material: Papel cartón impreso
- Impresión a 4C (ambas caras)  
con acabado PP laminado mate
- Packaging: A granel



MARKETING SOSTENIBLE

**POP UP  
SLIDER**  
SOPORTE  
PARA MÓVILES

- Medidas: 95 x 64 x 3mm
- Material: Papel cartón impreso
- Impresión a 4C (ambas caras)  
con acabado PP laminado mate
- Packaging: Faja en papel Kraft





## SET DE **POP UP** SOBREMESA

- Medidas: 130 x 104 x 3mm
- Material: Papel cartón impreso
- Impresión a 4C (ambas caras) con acabado PP laminado mate
- Packaging: Faja en papel Kraft

## SOPORTE **FOLDUP** PARA MÓVILES

- Medidas: 165 x 70 x 4mm
- Material: Papel cartón impreso
- Impresión a 4C (una cara) con acabado PP laminado mate
- Packaging: Faja en papel Kraft



## DUO PEN POT

- Medidas: 57 x 55 x 87 mm (sin incluir la caja)
- Material: Papel cartón + imanes
- Impresión a 4C (ambas caras) con acabado PP laminado mate
- Acabado Interior en PP laminado mate
- Packaging: En estuche blanco

¡Sorprende y seduce a tu lista de envíos con la gama de productos en papel Pop Up / Fold Up!



FÁCIL DE ENVIAR  
POR CORREO



INTELIGENTE  
Y ATRACTIVO



FABRICADO  
EN PAPEL



GRAN VISIBILIDAD SOBRE  
TU ESCRITORIO



¡Sorprende a tu cliente con  
nuestros productos de escritorio!



Un incentivo añadido para tus llamadas importantes

► **Cargador de emergencia AA Office Blocks** **NUEVO**

Este set manejable y juguetón te dará un respiro ofreciéndote una carga extra si tu móvil se queda sin batería.

Todos los componentes se pueden unir entre ellos permitiendo construir y jugar con él.

Características:

- Impresión por tampografía
- Cargador o transferidor de datos
- Batería AA: Puede cargar tu teléfono con 4 baterías AA
- Conectores universales: Lighting, Micro-USB y USB.

Medidas estuche: 130 x 70 x 30 mm    Diseño registrado

¡Siempre contigo cuando más lo necesitas!

► **Set de cables cargador Office Block para móvil** **NUEVO USB-C**

Este set de cables cargador para móviles está listo para ir junto a tus llaves y para ayudarte a cargar/conectar tu móvil allí donde estés.

Características:

- ♦ Personalización en tampografía
- ♦ Siempre contigo: Llévalo siempre con tus llaves o bolsa
- ♦ Carga y transfiere datos

Diseño registrado



USB-C +



Micro USB +



Lightning

Funciona con dispositivos iOS y Android



Viajar es ahora mucho más divertido

► **Set de viaje Office Blocks**

En tu maleta, en tu escritorio, este set te asegura que lo tengas todo contigo: Regla, bolígrafo, cable cargador, puntero pantallas y marcador.

Todos los artículos pueden unirse entre ellos. Puedes crear tu propio set personalizado. Una manera cautivadora de seducir a tus clientes y dejarles construir y jugar con sus propias manos.

Características:

- ♦ Impresión en tampografía

Diseño registrado



## Con la música a todas partes

### ► **Altavoz Office block** **NUEVO**

Crea tu propio set de regalo con el nuevo altavoz Bluetooth de Office Blocks

Características:

- ◆ Accesorio para el móvil
- ◆ Todos los componentes pueden unirse entre sí
- ◆ Puedes realizar tu propio set a medida

Diseño registrado

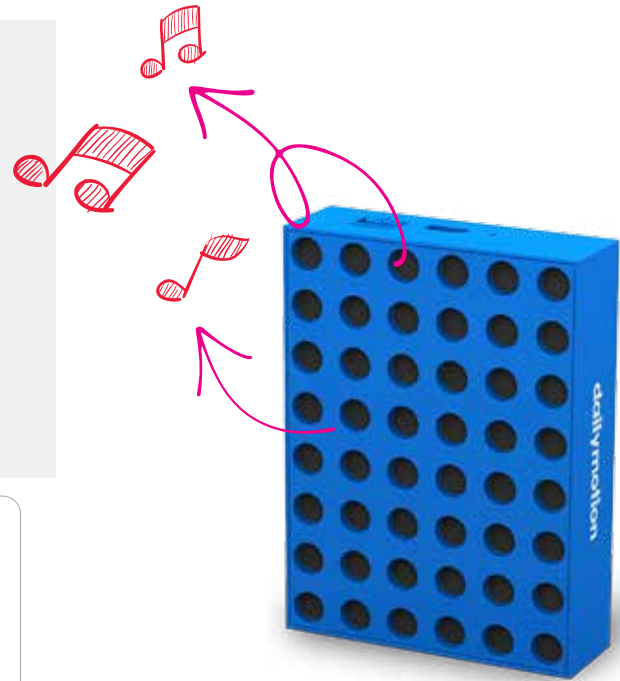

### Monta tu propio set

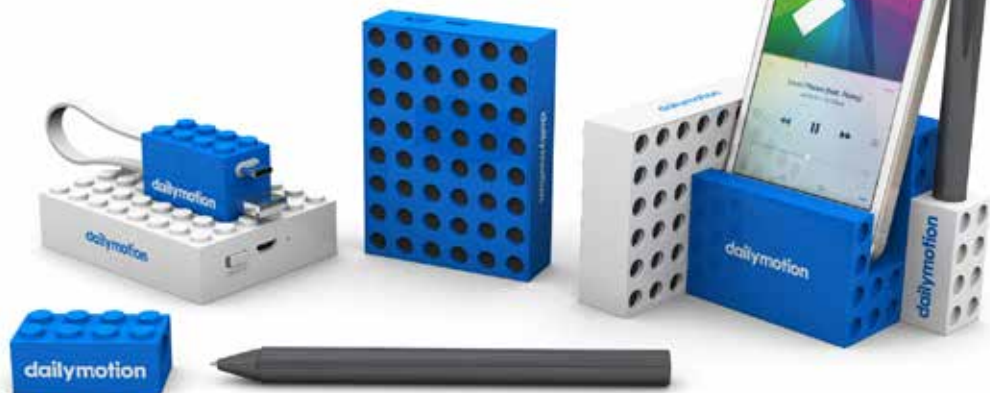



## La solución creativa para tu escritorio

### ► **Set lapicero** BESTSELLER

¡NUEVO! Este práctico set corporativo te permitirá ser visible en el escritorio dándote un amplio espacio para tu comunicación.

Características:

- Impresión en tampografía
- Set dentro de su estuche en cartón

Diseño registrado

### ► **Puedes diseñarte el set tú mismo**

Una gran cantidad de combinaciones disponibles.



Contacta con nosotros para solicitar tus muestras



¡Construye y permanece siempre conectado!

► **Set para móvil** **BESTSELLER**

Un práctico set que permite ver y jugar con la comunicación sobre tu escritorio. Todos los artículos pueden unirse entre sí. Puedes construir y crear tú mismo. Una manera cautivadora de entretener a tus clientes y permitirles jugar y disfrutar viendo tu marca.

Características:

- ◆ Impresión en tampografía
- ◆ Set dentro de su estuche en cartón

Diseño registrado



También puedes diseñar tu propio set seleccionando cualquiera de los modelos de debajo



Lapicero  
82x60x80mm



Regla  
66x120x5mm



Bolígrafo  
130x18x20mm



Set de cable  
20x23x50mm



Stylus  
68x14x10mm



Bolígrafo  
130x18x20mm

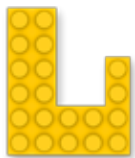

Soporte para móviles  
60x50x62mm



Power Bank  
60x60x19mm



Altavoz  
60x80x22mm



Limpiador  
60x18x10mm



Marcador  
60x18x20mm



USB  
40x10x20mm

# Video Com

La Comunicación vivida como una experiencia

Basada en tecnología de última generación





Genera relevancia  
Comunica con todos los sentidos:  
Video + Audio + táctilmente,  
gracias a su gran calidad de materiales  
Gran impacto. Largo recuerdo en la memoria

## Muchas opciones gracias a sus grandes prestaciones...:

La **VideoComunicación** está basada en una tecnología de última generación.

- Su pantalla TFT-LCD de un gran ángulo de visión y su memoria interna, permite visualizar contenidos de video de manera increíble.
- Potente audición para conseguir un perfecto impacto comunicativo.
- Función multi video opcional así como paso de diapositivas selectiva.
- 7 medidas de pantallas disponibles para cada necesidad.

## Versatilidad y personalización sin límites

La **VideoComunicación** tiene múltiples posibilidades y aplicaciones tales como:

- Presentación de productos o servicios
- Comunicación interna de empresas
- Catálogo de productos
- Displays en POS (Punto lugar de venta)
- Ferias y Eventos
- Etc.



## ► Pantalla de 2,4" pulgadas

- ♦ Pantalla de 2,4" (48 x 36 mm)
- ♦ Resolución: 320 x 240
- ♦ Capacidad: Entre 128 MB y 32 GB
- ♦ Duración vídeo: Desde 2 hasta 60 minutos
- ♦ Formato: AVI /AVM
- ♦ Batería de 300 mah / Li
- ♦ Conexión mediante cable USB-C para modificación y borrado de archivos
- ♦ Altavoz de 1 Watt.
- ♦ Activación y parada automática por apertura y cierre
- ♦ Cable USB-C de para recarga de energía y transmisión de datos
- ♦ Conexión USB 2.0
- ♦ Formatos:
  - Tarjeta de visita: 89 x 50 mm - (Apertura deslizante opcional)
  - Díptico / tríptico DIN A5 (148 x 210 mm)
- ♦ Formatos personalizados y troqueles
- ♦ Todos nuestros productos tienen un diseño personalizado



Apertura deslizante opcional mediante tirador





## ► Pantalla de 2,8“ pulgadas

- ♦ Pantalla de 2,8” (58 x 42 mm)
- ♦ Resolución: 320 x 240
- ♦ Capacidad: Entre 128 MB y 32 GB
- ♦ Duración vídeo: Desde 2 hasta 60 minutos
- ♦ Formato: AVI /AVM
- ♦ Batería de 350 mah / Li
- ♦ Conexión mediante cable USB-C para modificación y borrado de archivos
- ♦ Altavoz de 1 Watt.
- ♦ Activación y parada automática por apertura y cierre
- ♦ Cable USB-C de para recarga de energía y transmisión de datos
- ♦ Conexión USB 2.0
- ♦ Formatos:
  - Tarjeta de visita: 89 x 50 mm - (Apertura deslizante opcional)
  - Díptico / tríptico DIN A5 (148 x 210 mm)
- ♦ Formatos personalizados y troquelados
- ♦ Todos nuestros productos tienen una garantía de 2 años



## ► Pantalla de 4,0" pulgadas

- ◆ Pantalla de 4,0" (86 x 52 mm)
- ◆ Resolución: 480 x 272
- ◆ Capacidad: Entre 128 MB y 32 GB
- ◆ Duración video: Desde 2 minutos y hasta 60 minutos
- ◆ Formato: AVI /AVM- Batería de 650 mah / Li
- ◆ Conexión mediante cable USB-C para modificación y borrado de archivos
- ◆ Altavoz de 1 Watt.
- ◆ Activación y pasado automático por apertura y cierre
- ◆ Cable USB-C de para recarga de energía y transmisión de datos
- ◆ Conexión USB 2.0
- ◆ Formatos:
  - Díptico / tríptico DIN A5 (148 x 210 mm)
  - Díptico / tríptico DIN A4 (210 x 297 mm)
- ◆ Formatos personalizados y troquelados
- ◆ Todos nuestros productos tienen una garantía de 2 años



## Video tarjeta de 4,3" pulgadas de pantalla



### ► Pantalla de 4,3" pulgadas

- ◆ Pantalla de 4,3" (95 x 54 mm)
- ◆ Resolución: 480 x 272w
- ◆ Capacidad: Entre 128 MB y 32 GB
- ◆ Duración video: Desde 2 hasta 60 minutos
- ◆ Formato: AVI /AVM
- ◆ Batería de 650 mah / Li
- ◆ Conexión mediante cable USB-C para modificación y borrado de archivos
- ◆ Altavoz de 1 Watt.
- ◆ Activación y parada automática por apertura y cierre
- ◆ Cable USB-C de para recarga de energía y transmisión de datos
- ◆ Conexión USB 2.0
- ◆ Formatos:
  - Díptico / tríptico DIN A5 (148 x 210 mm)
  - Díptico / tríptico DIN A4 (210 x 297 mm)
- ◆ Formatos personalizados y troquelados
- ◆ Todos nuestros productos tienen una garantía de 2 años



## ► Pantalla de 5,0" pulgadas

- ◆ Pantalla de 5,0" (109 x 62 mm)
- ◆ Resolución: 800 x 480
- ◆ Capacidad: Entre 128 MB y 32 GB
- ◆ Duración video: Desde 2 hasta 60 minutos
- ◆ Formato: AVI /AVM- Batería de 650 mah / Li
- ◆ Conexión mediante cable USB-C para modificación y borrado de archivos
- ◆ Altavoz de 1 Watt.
- ◆ Activación y parada automática por apertura y cierre
- ◆ Cable USB-C de para recarga de energía y transmisión de datos
- ◆ Conexión USB 2.0
- ◆ Formatos:
  - Díptico / tríptico DIN A5 (148 x 210 mm)
  - Díptico / tríptico DIN A4 (210 x 297 mm)
- ◆ Formatos personalizados y troquelados
- ◆ Todos nuestros productos tienen una garantía de 2 años





## ► Pantalla de 7,0" pulgadas

- ◆ Pantalla de 7,0" (153 x 86 mm)
- ◆ Resolución: 800 x 480
- ◆ Capacidad: Entre 256 MB y 32 GB
- ◆ Duración video: Desde 2 hasta 60 minutos
- ◆ Formato: AVI /AVM
- ◆ Batería de 1500 mah / Li
- ◆ Conexión mediante cable USB-C para modificación y borrado de archivos
- ◆ Altavoz de 1 Watt.
- ◆ Activación y parada automática por apertura y cierre
- ◆ Cable USB-C de para recarga de energía y transmisión de datos
- ◆ Conexión USB 2.0
- ◆ Formatos:
  - Díptico / tríptico DIN A5 (148 x 210 mm)
  - Díptico / tríptico DIN A4 (210 x 297 mm)
- ◆ Formatos personalizados y troquelados
- ◆ Pantalla en HD- Todos nuestros productos tienen una garantía de 2 años

### Opciones:

- ◆ Pantalla IPS con ángulo visual completo y resolución: 1024 x 600



## ► Pantalla de 10,1" pulgadas

- ♦ Pantalla de 10,1" (222 x 125 mm)
- ♦ Resolución: 1024 x 600
- ♦ Capacidad: Entre 256 MB y 32 GB
- ♦ Duración video: Desde 2 hasta 60 minutos
- ♦ Formato: AVI /AVM
- ♦ Batería de 1500 mah / Li
- ♦ Conexión mediante cable USB-C para modificación y borrado de archivos
- ♦ Altavoz de 1 Watt.
- ♦ Activación y parada automática por apertura y cierre
- ♦ Cable USB-C de para recarga de energía y transmisión de datos
- ♦ Conexión USB 2.0
- ♦ Formatos:
  - Díptico / tríptico DIN A4 (210 x 297 mm)
  - Formatos personalizados y troquelados
- ♦ Pantalla en HD
- ♦ Todos nuestros productos tienen una garantía de 2 años

### Opciones:

- ♦ Pantalla IPS con ángulo visual completo y resolución: 1280 x 800



## ► Video Box

- ♦ Una estuche diseñado especialmente para contener un regalo y acompañarlo de una espectacular presentación en vídeo.
- ♦ Pantalla desde 2,4 hasta 10,1 pulgadas
- ♦ Duración video: Desde 2 hasta 60 minutos
- ♦ Formato: AVI /AVM
- ♦ Batería de 1500 mah / Li
- ♦ Conexión mediante cable USB-C para modificación y borrado de archivos
- ♦ Altavoz de 1 Watt.
- ♦ Activación y parada automática por apertura y cierre
- ♦ Cable USB-C de para recarga de energía y transmisión de datos
- ♦ Conexión USB 2.0
- ♦ Formatos: Distintos formatos disponibles. Consultar
- ♦ Magnético incorporado para un perfecto ajuste de cierre
- ♦ Calidad Premium
- ♦ Todos nuestros productos tienen una garantía de 2 años



## ► Video Display en POS

- ♦ Pantalla de 10,1" (222 x 125 mm)
- ♦ Resolución: 1024 x 600
- ♦ Capacidad: Entre 256 MB y 32 GB
- ♦ Duración video: Desde 2 hasta 60 minutos
- ♦ Formato: AVI /AVM
- ♦ Batería de 1500 mah / Li
- ♦ Conexión mediante cable USB-C para modificación y borrado de archivos
- ♦ Altavoz de 1 Watt.
- ♦ Activación y parada automática por apertura y cierre
- ♦ Cable USB-C de para recarga de energía y transmisión de datos
- ♦ Conexión USB 2.0
- ♦ Formatos:
  - Díptico / tríptico DIN A4 (210 x 297 mm)
  - Formatos personalizados y troquelados
- ♦ Pantalla en HD
- ♦ Todos nuestros productos tienen una garantía de 2 años



**FAZUP**  
*Mejora tu calidad de vida!*

## CIENTIFICAMENTE PROBADO

Testeado por un laboratorio  
acreditado e independiente



Regala Bienestar  
Gratifica a tus empleados  
De venta en establecimientos  
De venta a bordo de vuelos de pasajeros

**Parche Anti-radiación  
para tu móvil**

**PATENTADO**  
Fabricado en la CE

Muestra a tus clientes y empleados cómo tu marca se preocupa por ellos!

## ► Parche FAZUP

Fazup es una antena pasiva ultra-fina que regula y reduce la radiación de tu móvil.

FAZUP es el único parche efectivo y científicamente probado que reduce en un 99% la radiación absorbida por tu cerebro y tu cuerpo (Cumple con el estándar internacional SAR - Specific Absorption Rate).

Características:

- NO AFECTA A LA CALIDAD DE LA COMUNICACIÓN
- VIDA ILIMITADA
- POSICION ESPECIFICA PARA CADA MODELO DE MÓVIL
- COMPATIBLE CON LAS PRINCIPALES MARCAS DE TELEFONIA
- ELIMINA O REDUCE LA SENSACION DE MALESTAR



Dolor de cabeza



Tinnitus



Calentamiento



Calor en oído



Desorden del sueño

## ► EL Kit contiene

Cada set viene con: Parche, posicionador del parche según modelo (patentado), guía de uso.

Opciones:

## ► Marcas

Personalización del folleto de instrucciones y del parche.



# Global Shanqiu



PAPER LINE

Video Com

FAZUP  
*Upgrade your life!*

## Nuestros compromisos

### Seguridad:

CE  
EN71, Part 1,2,3  
ASTM F963

Nuestros productos cumplen con los estándares internacionales en el uso de materiales no tóxicos.

### Social:



Nuestra fábrica respeta los compromisos sociales.

### Medio Ambiente:



Para la protección del medioambiente, todos nuestros cubos están producidos con materiales reciclados.





Av. Cornellà 144, Bajos 3<sup>a</sup>  
08950 - Esplugues de Llobregat -  
Barcelona - Spain  
[info@globalsq.com](mailto:info@globalsq.com)  
[www.globalsq.com](http://www.globalsq.com)

**Imagina esto:**

Tu marca y mensaje manteniendo a tus clientes entretenidos,  
mente ocupada y rostro sonriente...

Todo ello es posible,